



Konformitätserklärung
 Conformity declaration
 Déclaration de conformité

ebro Electronic GmbH
 Peringerstraße 10
 D-85055 Ingolstadt

erklärt in alleiniger Verantwortung, dass das Produkt
 declares in sole responsibility that the product
 déclare sous sa seule responsabilité que le produit

Geräteart:	Thermometer	Typ:	
Type of device:	Thermometer	Type:	TFX Serie
Type d'appareil:	Thermomètre	Modèle:	

auf das sich diese Erklärung bezieht, mit der folgenden Richtlinie
 übereinstimmt:
 to which this declaration refers, complies with the following guideline:
 auquel cette déclaration se réfère, est conforme aux directive

Richtlinie:	EMV-Richtlinie 2004/108/EG
Guideline:	EMC-Guiedeline 2004/108/EG
Directive:	CEM-Directive 2004/108/EG

Prüfstellen:	SCHWILLE Elektronik
Inspected by:	Produktions- u. Vertriebs GmbH
Organisme de contrôle:	Benzstrasse 1A 85551 Kirchheim



Ingolstadt, 03.11.2004

Robert Teich

Robert Teich
 Geschäftsführer
 Managing director
 Directeur gérant

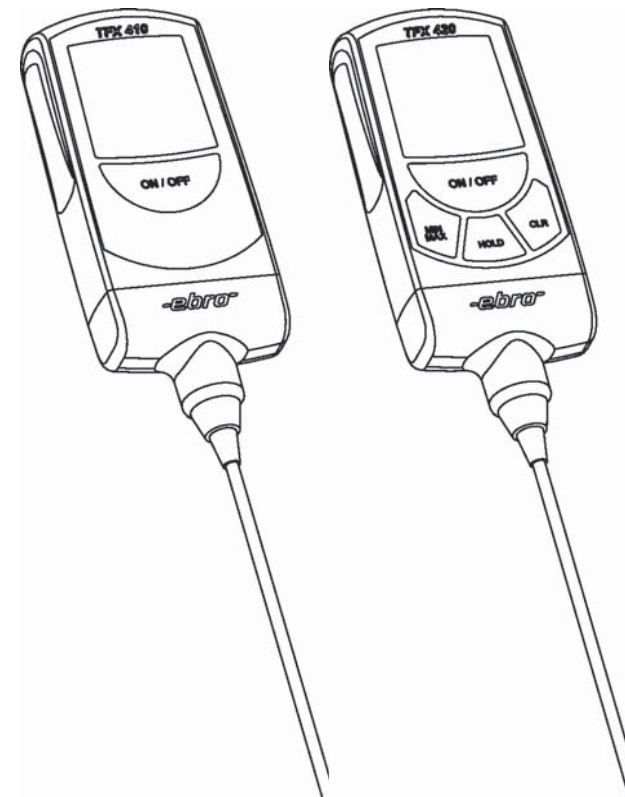

Thermometer
 Thermometer
 Thermomètre

TFX Serie

Lieber Kunde,
wir gratulieren Ihnen zum Erwerb eines
ebro Produkts.

Wir hoffen, dass Sie den Nutzen dieses
Produkts lange genießen können und
das es Ihnen bei Ihrer Arbeit hilft.

Bitte nehmen Sie sich die Zeit die Bedie-
nungsanleitung sorgfältig zu lesen und
machen Sie sich mit dem Gerät vertraut,
bevor Sie es verwenden.
Normen:

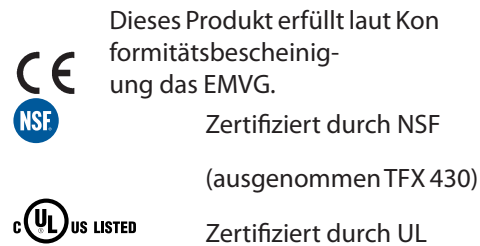

Dieses Produkt erfüllt die Richtlinien
gemäß Norm EN 13485.

Eignung:
S (Lagerung), T (Transport)

Umgebung:
A (Lebensmittellager - und Verteilein-
richtung) und E (Transportable Ther-
mometer)

Genauigkeitsklasse:
1 zur Messung der Lufttemperatur und
0,5 zur Messung der Produktinnentem-
peratur.

Messbereich:
- TFX 410 -50 ... +300°C
- TFX 420 -50 ... +400°C
- TFX 430 -100 ... +500°C

Bitte beachten Sie, dass bei diesem Gerät nach EN
13485 eine regelmäßige Überprüfung gemäß EN
13486 (jährlich) durchgeführt werden muss.

II Technical data

Measuring range	
Series 410.....	-50 to +300 °C (-60 to +580 °F)
Series 420.....	-50 to +400 °C (-60 to +760 °F)
Serie 430.....	-100 to +500 °C (-150 to +930 °F)
Sensor	
Series 410/420.....	Pt 1000
Series 430.....	Pt100
Measuring principle	
Series 410/420.....	2 wire technology
Series 430.....	4-wire technology
Operating temperature	
Series 410/420.....	-25 to +50 °C (-13 to +122 °F)
Series 430.....	-20 to +50°C (-4 to +122 °F)
Storage temperature.....	-30 to +70 °C (-22 to +158 °F)
Resolution.....	0.1 °C / 0.2 °F
ResolutionTFX430.....	0,01°C/0,02°F at -100,00 to +199,99°C (°F) and 0.1 °C / 0.1 °F for the rest.
Measuring precision	
Series 410/420.....	± 0.3 / ±0.3 °F
Series 430.....	-50,00 to +199,99°C (°F) ±0,05°C (±0,08°F) Reste ±0,2°C / ±0,4°F
Measuring interval.....	1 to 15 s
Thermal time constant T ₉₀	
moved water:	
Glass probe.....	approx. 70 s
other probes.....	approx. 8 s
quiescent water:	
Glass probe.....	approx. 90 s
other probes.....	approx. 10 s
Battery.....	Lithium coin cell 3 V / 1Ah, type CR 2477
Life time of battery.....	lapprox. 5 years
Power off.....	automatically after 2 hours
Dimensions (LxWxH).....	109 x 54 x 22 mm
Housing material.....	ABS
Safety class.....	IP 67
Weight.....	approx. 90 g
Maximum altitude.....	∞

Subject to technical change

1340- 5410- 5420- 08/2011 3010-0351

II Caractéristiques techniques

Plage de mesures	
Série 410.....	de -50°C à +300°C (de -60°F à +580 °F)
Série 420.....	de -50°C à +400°C (de -60°F à +760°F)
Série 430.....	de -100°C à +500°C (de -150°F à +930°F)
Capteur	
Série 410/420.....	Pt 1000
Série 430.....	Pt 100
Principe de mesure	
Série 410/420.....	2 conducteurs
Série 430.....	4 conducteurs
Température de service	
Série 410/420.....	de -25°C à +50°C (de -13°F à +122°F)
Série 430.....	de -20°C à +50°C (de -4°F à +122°F)
Température de stockage.....	de -30°C à +70°C (de -22°F à +153°F)
Résolution.....	0,1°C / 0,2°F
RésolutionTFX430.....	0,01°C/0,02°F de -100,00 à +199,99°C (°F) et 0,1 °C / 0,1 °F Reste
Exactitude	
Série 410/420.....	± 0,3°C / ± 0,3°F
Série 430.....	de -50,00 à +199,99°C (°F) ±0,05°C (±0,08°F) Reste ±0,2°C / ±0,4°F
Intervalle de mesure.....	1 à 15 s
Temps de réponse T ₉₀	
Eau en mouvement:	
Sonde en verre.....	70 s env.
autres sondes.....	8 s env.
Eau immobile:	
Sonde en verre.....	90 s env.
autres sondes.....	10 s env.
Pile.....	Lithium 3 V / 1 Ah, type CR 2477
Durée de vie de la pile.....	de longue vie
Extinction.....	automatique après 2 heures
Dimensions (Lxlxh).....	109 x 54 x 22 mm
Boîtier.....	ABS
Indice de protection.....	IP 67
Masse.....	90 g env.
Maximum altitude.....	∞

Sous réserve de modifications techniques

35

II Technische Daten

Messbereich	
Serie 410	-50 bis +300 °C (-60 bis +580 °F)
Serie 420	-50 bis +400 °C (-60 bis +760 °F)
Serie 430	-100 bis +500 °C (-150 bis +930 °F)
Messfühler	
Serie 410/420	Pt 1000
Serie 430	Pt100
Messprinzip	
Serie 410/420	2-Leiter-Technik
Serie 430	4-Leiter-Technik
Betriebstemperatur	
Serie 410/420	-25 bis +50 °C (-13 bis +122 °F)
Serie 430	-20 bis +50 °C (-4 bis +122 °F)
Lagertemperatur	-30 bis +70 °C (-22 bis +158 °F)
Auflösung	0,1 °C / 0,2 °F
Auflösung TFX430	0,01 °C / 0,02 °F bei -100,00 bis +199,99 °C (°F) und 0,1 °C / 0,1 °F für den restlichen Messbereich
Messgenauigkeit	
Serie 410/420	±0,3 °C / ±0,3 °F
Serie 430	-50,00 bis +199,99 °C (°F) ±0,05 °C (±0,08 °F) Rest ±0,2 °C / ±0,4 °F
Messintervall	1 - 15 Sekunden
Thermische Zeitkonstante T ₉₀	
bewegtes Wasser:	
Glasfühler	ca. 70 s
andere Fühler	ca. 8 s
ruhendes Wasser:	
Glasfühler	ca. 90 s
andere Fühler	ca. 10 s
Batterie	Lithium-Knopfzelle 3 V / 1 Ah, Typ CR 2477
Batterielebensdauer	ca. 5 Jahre
Abschaltung	automatisch nach 2 Std, deaktivierbar
Abmessungen (LxBxH)	109 x 54 x 22 mm
Gehäusematerial	ABS
Schutzklasse	IP67
Gewicht	ca. 90 g
Max. Umgebungshöhe	∞

Technische Änderungen vorbehalten

© Copyright by ebro Electronic GmbH

Dear customer,
Congratulations on the purchase of an
ebro product.

We hope than you can make use of this
product for a long time and that it helps
you with your work.

Information that are useful and impor-
tant for understanding the function are
highlighted in the instructions text.

Standards:

 The conformity certificate
confirms that this product ful
fills CE guidelines.

 Certified by NSF
(except TFX 430)

 Certified by UL

This product fulfills the guidelines in
accordance with EN 13485.

Suitability:
S (Storage), T (Transport)

Location:
A (Food storage and distribution sy-
stems) and E (Transportable thermo-
meter)

Accuracy classification:
1 for measurement of the air tempera-
ture and 0.5 for the measurement of the
internal product temperature.

Measurement range:

- TFX 410	-50 ... +300°C
- TFX 420	-50 ... +400°C
- TFX 430	-100 ... +500°C

In accordance with EN 13485, this device is subject to
regular (yearly) inspections as per EN 13486.

1340- 5410- 5420- 08/2011 3010-0351

Cher client,
Nous vous remercions d'avoir acquis un
produit ebro.

Nous espérons que vous pourrez profiter
longtemps de ce produit et qu'il vous
aidera dans votre travail.

Les informations utiles et importantes
pour la compréhension du fonctionne-
ment de l'instrument sont repérées par
une bordure à gauche du texte.

Normes :

 Le certificat de la conformité
confirme que ce produit suit
les directives de CE.

 Certifié de NSF
(excepté TFX 430)

 Certifié de UL

Ce produit répond aux directives selon
la norme EN 13485.

Aptitude:
S (Stockage), T (Transport)

Environnement:
A (Entreposage et distribution) et E (ther-
momètre transportable)

Classe d'exactitude:
1 pour la mesure de la température
ambiante et 0,5 pour la mesure de la
température interne des produits.

Plage de mesures:

- TFX 410	-50 ... +300°C
- TFX 420	-50 ... +400°C
- TFX 430	-100 ... +500°C

Veuillez prendre garde que cet appareil doit être
soumis d'après la norme EN 13485 à un contrôle
régulier (annuel) conformément à la norme EN
13486.

Inhaltsverzeichnis

1	Einführung.....	6
1.1	Allgemein.....	6
1.2	Sicherheitshinweise.....	6
1.3	Vorsichtsmaßnahmen.....	8
2	Lieferumfang.....	8
3	Beschreibung.....	10
3.1	Allgemein.....	10
3.2	User Menü.....	12
3.2.1	Einstellmöglichkeiten.....	12
3.2.2	Menübedienung.....	16
4	Bedienung.....	18
4.1	Thermometer einschalten.....	18
4.2	Anzeige.....	18
4.3	Temperatur messen.....	20
4.4	Messwertspeicher.....	22
4.4.1	Speicherinhalt abrufen.....	22
4.4.2	Momentanwert speichern.....	23
4.4.3	Messwertspeicher löschen.....	22
5	Fühlerwechsel.....	24
6	Was tun wenn... ..	26
7	Kalibrierservice.....	28
8	Wartung und Entsorgung.....	28
8.1	Reinigung.....	28
8.2	Entsorgung.....	28
8.3	Batteriewechsel.....	30
9	Anhang.....	32
I	Zubehör.....	32
II	Technische Daten.....	32
	CE Erklärung	

Reassemble the thermometer in reverse order, noting the correct tightening torque of 0.4 Nm.

To ensure device is fully water-tightness, make sure the seal between lower and upper housing is seated correctly in the groove.

Finally, do not forget to insert both plastic plugs back into their drill-holes (slightly chamfered surfaces outward).

Please avoid any electrostatic discharging during the battery replacement process.

9 Appendix

I Accessories

Description	Identifier
Artificial leather case, long	AG120
Portable case	AG130
Protective casing	AG140
Synthetic material mount	AG150
Wall mount, stainless steel	AG160
Battery changing set	AG170
Silicone extension wire 1.0 m	AX110

Probes in various specs available on request.

Remontez le thermomètre en suivant les instructions dans l'ordre inversé et ne dépassez pas le couple de serrage de 0,4 Nm.

Prenez garde que le joint d'étanchéité repose bien dans la rainure entre les parties supérieure et inférieure du boîtier. C'est la condition sine qua non pour garantir l'étanchéité.

N'oubliez pas de réinsérer les deux bouchons de plastique dans les perforations prévues à cet effet (la partie légèrement biseauté vers le haut).

Evitez toute décharge électrostatique pendant le changement de la pile !

9 Annexe

I Accessoires

Description	Dénomination
Etui en similicuir, long	AG120
Coffret	AG130
Enveloppe de protection	AG140
Support plastique	AG150
Support acier inox	AG160
Set de change de pile	AG170
Cable de prolongation silicone 1,0 m	AX110

Sondes disponibles sur demande en différentes versions.

Bauen Sie das Thermometer in umgekehrter Reihenfolge wieder zusammen und achten Sie auf das richtige Anzugsmoment von 0,4 Nm.

Achten Sie darauf, dass die Dichtung zwischen Gehäuseunterteil und -oberteil richtig in der Nut liegt. Nur dann kann die Wasserdichtigkeit erreicht werden.

Vergessen Sie nicht, zum Schluß die beiden Kunststoffstopfen wieder in die dafür vorgesehenen Bohrungen zu stecken (die leicht abgeschrägte Fläche nach aussen).



Bitte vermeiden Sie elektrostatische Entladungen während des Batteriewechsels!

9 Anhang

I Zubehör

Beschreibung	Bezeichnung
Kunstlederetui, lang	AG120
Koffer	AG130
Schutzhülle	AG140
Kunststoffhalterung	AG150
Edelstahlhalterung	AG160
Batteriewechselset	AG170
Verlängerungskabel Silikon 1,0 m	AX110

Fühler in verschiedenen Ausführungen auf Anfrage.

Table of contents

1 Introduction	7
1.1 General	7
1.2 Safety instructions	7
1.3 Precautions	9
2 Scope of Delivery	9
3 Description	11
3.1 General	11
3.2 User menu	13
3.2.1 Configuration options	13
3.2.2 Menu operation	17
4 Operation	19
4.1 Switching on thermometer	19
4.2 Display	19
4.3 Measuring temperature	21
4.4 Measurement memory	23
4.4.1 Retrieving memory contents	23
4.4.2 Storing current value	24
4.4.3 Deleting measurement memory	24
5 Changing sensor	25
6 What do I do if	27
7 Calibration servicing	29
8 Servicing and waste disposal	29
8.1 Cleaning	29
8.2 Waste disposal	29
8.3 Replacing the battery	31
9 Appendix	33
I Accessories	33
II Technical information	33
CE Declaration	

Tables des matières

1 Introduction	7
1.1 Informations générales	7
1.2 Consignes de sécurité	9
1.3 Mesures de précaution	9
2 Contenu de l'emballage	9
3 Description	11
3.1 Informations générales	11
3.2 Menu User	13
3.2.1 Possibilités de réglage	13
3.2.2 Utilisation du menu	17
4 Utilisation	19
4.1 Allumer le thermomètre	19
4.2 Affichage	19
4.3 Mesurer la température	23
4.4 Mémoire des valeurs mesurées	23
4.4.1 Afficher le contenu de la mémoire	23
4.4.2 Mémoriser la valeur courante	24
4.4.3 Effacer la mesure mémorisée	24
5 Remplacement de la sonde	25
6 En cas de problèmes	27
7 Service de calibrage	29
8 Entretien et mise au rebut	29
8.1 Nettoyage	29
8.2 Mise au rebut	29
8.3 Changement de la pile	31
9 Annexe	33
I Accessoires	33
II Caractéristiques techniques	33
Déclaration CE	

1 Einführung

1.1 Allgemein

Lesen Sie diese Bedienungsanleitung aufmerksam durch, bevor Sie Ihr neues Präzisions-Thermometer in Betrieb nehmen.

Die Anleitung führt Sie mit klaren und einfachen Anweisungen in den Umgang mit dem Thermometer ein.

Informationen, die für das Verständnis der Funktionsweise nützlich und wichtig sind, finden Sie im Anleitungstext durch Balken markiert.

Beachten Sie im Interesse eines gefahrlosen Umgangs mit dem Thermometer die mit dem Zeichen  versehenen Sicherheitshinweise.

1.2 Sicherheitshinweise



- Setzen Sie das Gerät niemals hohen Temperaturen (> 60°C) aus!
- Messen sie mit dem Gerät und externen Fühlern niemals an spannungs führenden Teilen!
- Messen Sie mit dem Gerät nicht in explosionsgefährdeten Bereichen.
- Betreiben Sie das Gerät nur inner halb der in den Technischen Daten vorgegebenen Parametern.
- Öffnen Sie das Gerät nur, wenn dies zu Wartungszwecken ausdrücklich in der Bedienungsanleitung beschrieben ist.
- Wenden Sie niemals Gewalt an!
- Geben Sie leere Batterien an den dafür vorgesehenen Sammelstellen ab.
- Senden Sie das Gerät nach Ende der Nutzungszeit direkt an uns. Wir sorgen für eine umweltgerechte Entsorgung.

Garantie 24 Monate

8.3 Replacing the battery

The battery symbol on the display (Figure 2 on page 18) indicates that the battery needs to be replaced.

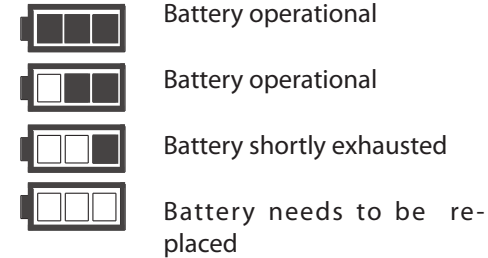

The thermometer must be opened to replace the battery.

Remove both plastic plugs (1) with a sharp implement (needle, etc.).

Using a suitable cross-head screwdriver (PZ 1), remove both the visible cross-head screws. (2)

Hold the bottom of the thermometer (6) in one hand and remove the upper part with the other hand (5). Pull it out upwards.

You can now see the battery holder (3) with battery (4) on the circuit board (7).

Pull the used battery out of the holder in direction of arrow.

Ensuring fingers are free of grease, insert the new battery into the holder. The positive sign on the battery must be pointing upwards, i.e. visible.

8.3 Changement de la pile

Quand le symbole de la pile s'affiche sur le display (n°2 sur l'illustration page 18), vous devez remplacer la pile.

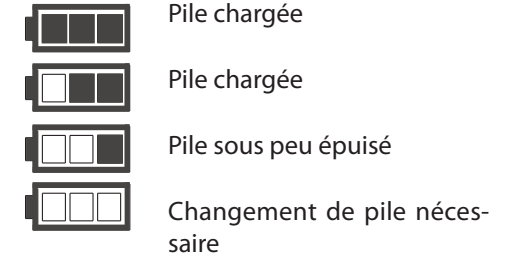

Pour procéder au remplacement de la pile, le thermomètre doit être ouvert.

Eloignez tout d'abord les deux bouchons en plastique (1) à l'aide d'un instrument pointu (aiguille, etc).

Dévissez ensuite entièrement les deux vis cruciformes (PZ 1) visibles (2) avec un tournevis adéquat.

Tenez alors la partie inférieure du thermomètre (6) dans une main et éloignez avec l'autre main la partie supérieure (5). Tirez-la vers le haut.

Vous voyez maintenant le support de la pile (3) avec la pile (4) sur la platine (7).

Eloignez la pile usagée du support en suivant la direction indiquée par la flèche.

Prenez la nouvelle pile avec des mains propres et sèches et insérez-la dans le support. Le signe plus de la pile doit indiquer le haut, et donc être visible.

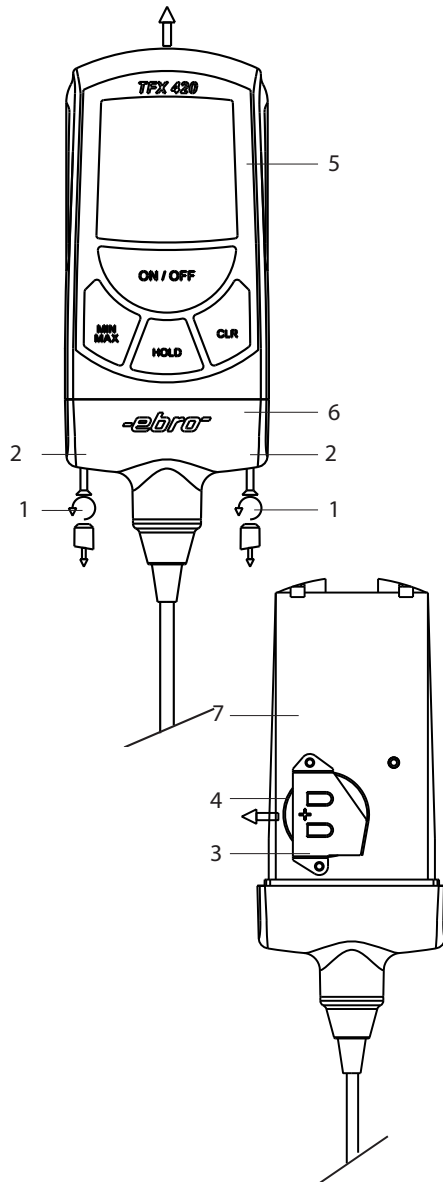

8.3 Batteriewechsel

Das Batteriesymbol im Display (in der Abbildung auf Seite 18 die Nr. 2) zeigt Ihnen an, dass die Batterie gewechselt werden muss.

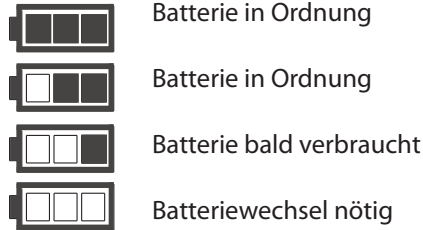

Um die Batterie wechseln zu können, muss das Thermometer geöffnet werden.

Entfernen Sie zunächst mit einem spitzen Werkzeug (Nadel, usw.) die beiden Kunststoffstopfen (1).

Die beiden jetzt sichtbaren Kreuzschlitzschrauben (2) drehen Sie mit einem passenden Kreuzschlitz-Schraubendreher (PZ 1) vollständig heraus.

Nehmen Sie jetzt das Thermometer am Unterteil (6) in die eine Hand und entfernen Sie mit der anderen Hand das Ober- teil (5). Ziehen Sie es nach oben ab.

Sie sehen jetzt auf der Platine (7) die Batteriehalterung (3) mit der Batterie (4).

Ziehen Sie die verbrauchte Batterie in Pfeilrichtung aus der Halterung.

Nehmen Sie die neue Batterie mit fett- freien Fingern und schieben sie in die Halterung. Dabei muss das Pluszeichen auf der Batterie nach oben zeigen, also sichtbar sein.

1 Introduction

1.1 General

Please read these operating instructions carefully before using your new precision thermometer.

These instructions guide you through working with the thermometer with clear and simple directions.

Any information which is useful or relevant in the understanding of the functionality is headlined as such in the instructions.

To ensure safe operation of the thermometer, follow all those safety instructions as indicated by the  symbol.

1.2 Safety notes



- Never expose the device to high temperatures (> 60°C / 140°F)!
- Under no circumstances measure live components with this device and external sensors
- Do not use the device in explosion endangered areas!
- The instrument should only be operated within the parameters specified in the Technical data.
- The instrument should only be opened if expressly described in the instruction manual for maintenance purposes.
- Force should never be applied.
- Please dispose exhausted batteries according environment regulations.
- Do not put into trash-bin.
- You can return the instrument directly to us at the end of its service life. We shall recycle it according rules.

Warranty 2 years

1 Introduction

1.1 Informations générales

Veillez lire attentivement le présent mode d'emploi avant d'utiliser votre thermomètre de précision.

Ce mode d'emploi vous donne des instructions claires et simples concernant l'utilisation du thermomètre.

Les informations utiles et importantes pour la compréhension du fonctionnement de l'instrument sont mises en évidence par une barre dans le texte de la notice.

Respectez les consignes de sécurité marquées par un symbole  dans l'intérêt d'une manipulation du thermomètre sans danger.

1.2 Consignes de sécurité



- N'exposez pas l'instrument à de hautes températures (> 60°C) !
- N'effectuez jamais de mesures avec l'appareil et les sondes externes sur des éléments sous tension!
- N'utilisez pas l'instrument en atmosphère explosive!
- Utilisez l'instrument seulement selon les paramètres spécifiés dans les Caractéristiques techniques.
- Ouvrez l'instrument seulement si expressément décrit dans le mode d'emploi pour but de la maintenance.
- Utilisez l'instrument sans le forcer.
- Ne jetez pas la pile dans la poubelle. Débarrassez-vous des piles vides selon les réglementations de l'environnement.
- Vous pouvez nous retourner l'instrument directement à la fin de sa vie de service. Nous recyclons l'instrument selon les règlements en vigueur.

Garantie 2 ans

1.3 Vorsichtsmaßnahmen

Das Thermometer TFX muss vor folgenden Einflüssen geschützt werden:

- Statischer Elektrizität
- „Thermischer Schock“ verursacht durch große oder plötzliche Temperaturänderungen – Gerät vor Gebrauch 30 Minuten lang stabilisieren lassen
- Gerät nicht auf oder in der Nähe von heißen oder sehr kalten Objekten aufbewahren.

2 Lieferumfang

Überprüfen Sie den Inhalt der Verpackung auf Vollständigkeit und Unversehrtheit.

Wenn Sie einen Schaden vorfinden oder Grund zur Beanstandung haben, wenden Sie sich bitte an:

ebro Electronic GmbH
 Peringerstr. 10
 85055 Ingolstadt
 Tel.: (0841) 9 54 78-0
 Fax: (0841) 9 54 78 80
 E-mail: info@ebro.de
 Internet: <http://www.ebro.de>

Teileliste:

Thermometer mit:

- Messfühler
- Kalibrierzertifikat
- Bedienungsanleitung
- Zubehör siehe Anhang I

7 Calibration service

In order to guarantee a high measuring precision, the thermometer must be calibrated every year. Therefore ebro Electronic GmbH & Co. KG offers a calibration service.

- Fill in the enclosed service card.
- After one year we will recall your thermometer for calibration.
- The calibrated thermometer will be returned within one week.

8 Servicing and waste disposal

8.1 Cleaning

Clean the device with a damp cloth. Do not use any solvents such as Aceton as they corrode the plastic.

Isopropyl alcohol may be used to disinfect.

8.2 Waste disposal

Should the device become unsuitable for use, it must be disposed of professionally, such as at recycling centres that accept electronic scrap.

Never dispose of the device in household waste.

Please dispose of spent batteries responsibly.

7 Service de calibrage

Pour garantir une bonne précision de la mesure, le thermomètre doit être calibré chaque année. Pour cela, ebro Electronic GmbH & Co. KG vous propose un service de calibrage.

- Remplissez la carte-service jointe.
- Au bout d'une année, nous rappelons votre thermomètre pour procéder à son calibrage.
- Nous vous retournons le thermomètre calibré sous huit jours.

8 Entretien et mise au rebut

8.1 Nettoyage

Essuyez l'appareil avec un tissu humide. N'utilisez aucun dissolvant, comme par ex. l'acétone, car il attaque le plastique.

Vous pouvez utiliser de l'alcool isopropyl pour désinfecter.

8.2 Mise au rebut

Si l'appareil ne peut plus fonctionner, pour quelque raison que ce soit, veuillez le mettre au rebut de manière appropriée.

Les déchetteries allemandes vous seront ici d'une grande utilité car elles acceptent tous les déchets électroniques.

Ne jetez en aucun cas l'appareil avec vos déchets ménagers.

Veuillez se débarrasser des batteries épuisées de façon responsable.

7 Kalibrierservice

Um eine hohe Messgenauigkeit zu garantieren, muss das Thermometer jährlich kalibriert werden. Dazu bietet die ebro Electronic GmbH & Co. KG einen Kalibrierservice an.

- Füllen Sie die beiliegende Servicekarte aus.
- Nach einem Jahr rufen wir Ihr Thermometer zur Kalibrierung ab.
- Innerhalb einer Woche erhalten Sie das Thermometer kalibriert zurück.

8 Wartung und Entsorgung

8.1 Reinigung

Reinigen Sie das Gerät mit einem feuchten Lappen. Verwenden Sie kein Lösungsmittel, z.B. Aceton, da dieses den Kunststoff angreift.

Zum Desinfizieren können Sie Isopropylalkohol verwenden.

8.2 Entsorgung

Sollte das Gerät gebrauchsuntauglich geworden sein, müssen sie es fachgerecht entsorgen lassen.

Entsorgen Sie das Gerät keinesfalls über den Hausmüll.

Entsorgen Sie die Batterie an den dafür vorgesehenen Sammelstellen.

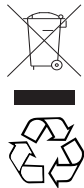

1.3 Cautions

The thermometer TFX should be protected from the following:

- Electro Static Discharge
- "Thermal shock" caused by large or abrupt ambient temperature changes — allow 30 minutes for unit to stabilize before use when exposed to "thermal shock".
- Do not leave the unit on or near objects of high temperature.

2 Extent of supply

Check contents of the packing for completeness and integrity.

If you discover any damage or have any reason for complaint, please contact your distributor or:

ebro Electronic GmbH
 Peringerstr. 10
 85055 Ingolstadt
 Tel.: (0841) 9 54 78-0
 Fax: (0841) 9 54 78 80
 E-mail: info@ebro.de
 Internet: <http://www.ebro.de>

Parts list:

Thermometer with:

- Sensor
- Calibration certificate
- Instruction manual
- For accessories see appendix I

1.3 Précautions

Le thermomètre TFX doit être protégé contre :

- l'électricité statique
- Les chocs thermiques causés par d'importants ou de brusques changements de température - laissez le thermomètre se stabiliser pendant 30 minutes avant de l'utiliser
- Ne laissez pas le thermomètre sur ou à proximité d'objets à température élevée.

2 Contenu de l'emballage

Veuillez vérifier que le contenu de l'emballage est complet et intact.

Si vous constatez un dommage ou si vous avez un motif de réclamation, adressez-vous à votre fournisseur ou à:

ebro Electronic GmbH
 Peringerstr. 10
 85055 Ingolstadt
 Tel.: (0841) 9 54 78-0
 Fax: (0841) 9 54 78 80
 E-mail: info@ebro.de
 Internet: <http://www.ebro.de>

Liste des pièces:

Thermomètre avec:

- Capteur
- Certificat de calibrage
- Mode d'emploi
- Accessoires voir annexe I

Serie 410

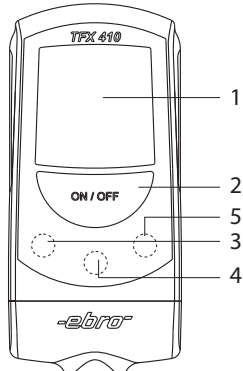

Serie 420 / 430

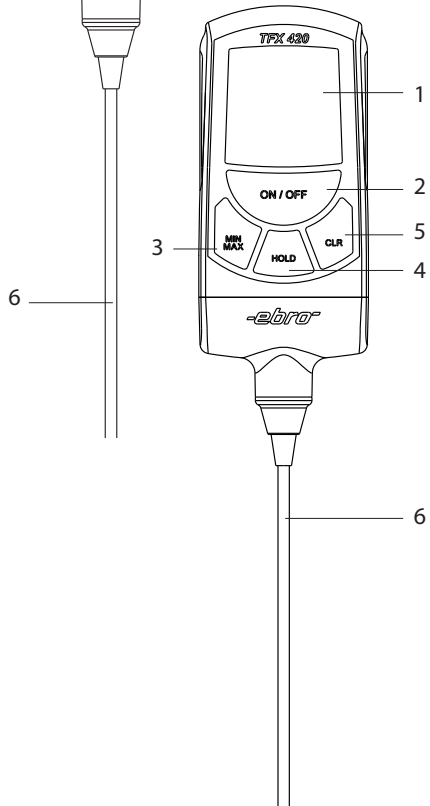

3 Beschreibung

3.1 Allgemein

Das Präzisions-Thermometer ist ein handliches, wasserdichtes und mit einer austauschbaren Lithiumbatterie betriebenes Temperaturmessgerät für vielfältige Mess- und Kontrollaufgaben im Labor und in der Industrie.

Die Elektronik wird durch einen Mikroprozessor gesteuert. Dies garantiert eine hohe Messgenauigkeit und Linearität über den gesamten Messbereich.

An die Thermometer TFX 410-1 und TFX 430 können Sie verschiedene ebro-Fühler anschließen. Dabei wählen Sie den Fühler aus, der Ihrer messtechnischen Aufgabe optimal gerecht wird. Beim TFX 410 ist der Fühler fest angeschlossen.

Serie 410:

- 1 Display (LCD)
 2 Taste ON/OFF
 3 Taste wird nur für das Usermenü benötigt
 4 Taste wird nur für das Usermenü benötigt
 5 Taste wird nur für das Usermenü benötigt
 6 Fühler,

Serie 420 / 430:

- 1 Display (LCD)
 2 Taste ON/OFF
 3 Taste MIN/MAX / User Menü
 4 Taste HOLD / User Menü
 5 Taste CLR / User Menü
 6 Fühler

6 Trouble shooting

Possible cause	Remedy
Measuring range exceeded	Consider measuring range
Probe defective	Call service
Plugin connection jack - plug	Check connection plug has to snap in
Below measuring range	Consider measuring range
Short circuit of sensor	Call service
Disconnected probe	Connect probe
Broken proben	Change probe

6 En cas de problèmes

Cause possible	Remède
Plage de mesure dépassée	Respectez la plage de mesure
Sonde defectueuse	Appelez le SAV
Connexion prises mâle / femelle	Vérifier la connexion: la prise doit s'encliqueter
Plage de mesure non atteinte	Respectez la plage de mesure
Court-circuit de la sonde	Appelez le SAV
Sonde débranchée	Reliez la sonde
Sonde cassée	Changez la sonde

6 Was tun wenn...

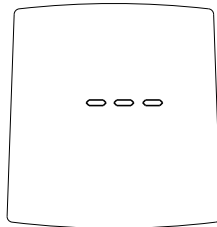
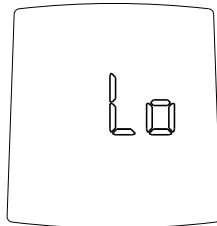
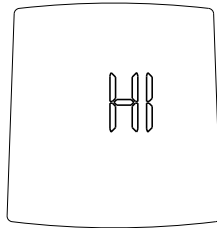

Mögliche Ursache	Störung beheben
Messbereich überschritten	Messbereich beachten
Fühler defekt	Service anrufen
Steckverbindung Buchse-Stecker	Verbindung überprüfen, Stecker muss einrasten
Messbereich unterschritten	Messbereich beachten
Kurzschluss des Messfühlers	Service anrufen
Fühler nicht angeschlossen	Fühler anschließen
Fühler gebrochen	Fühler erneuern

3 Description

3.1 General

Powered by a replaceable lithium battery, the precision thermometer is a handy, watertight temperature measurement device for a whole range of measurement and control applications in the laboratory and in industry.

A micro-processor controls the electronics, guaranteeing maximum measurement precision and linearity over the entire measurement range.

You may attach a range of ebro sensors to the thermometer TFX 410-1 and TFX 430, selecting the one most suitable for your technical measurement application. With the TFX 410 the probe is firmly attached.

Serie 410:

- 1..... Display (LCD)
- 2..... Key ON/OFF
- 3..... Key required only for the user menu
- 4..... Key required only for the user menu
- 5..... Key required only for the user menu
- 6..... Probe

Serie 420 / 430:

- 1..... Display (LCD)
- 2..... Key ON/OFF
- 3..... Key MIN/MAX / User menu
- 4..... Key HOLD / User menu
- 5..... Key CLR / User menu
- 6..... Probe

3 Description

3.1 Informations générales

Ce thermomètre de précision est un instrument maniable et étanche alimenté par une pile au lithium échangeable, destiné à de multiples prises de mesures et tâches de contrôle au laboratoire et dans l'industrie.

L'électronique est commandée par un microprocesseur. Ceci garantit des valeurs exactes et linéaires sur toute la plage de mesures.

Vous pouvez connecter différentes sondes ebro à ce thermomètre TFX 410-1 et TFX 430. Choisissez toujours la sonde la mieux adaptée aux conditions techniques de votre prise de mesures. Le TFX 410 est un modèle avec une sonde fixe.

Série 410:

- 1..... Affichage (LCD)
- 2..... Touche ON/OFF
- 3..... La touche est uniquement nécessaire pour le menu User
- 4..... La touche est uniquement nécessaire pour le menu User
- 5..... La touche est uniquement nécessaire pour le menu User
- 6..... Sonde

Serie 420 / 430:

- 1..... Affichage (LCD)
- 2..... Touche ON/OFF
- 3..... Touche MIN/MAX / menu User
- 4..... Touche HOLD / menu User
- 5..... Touche CLR / menu User
- 6..... Sonde

3.2 User Menü

Um in den Konfigurationsmodus zu gelangen, ist folgende Prozedur durchzuführen:

- 1 Gerät ist ausgeschaltet.
- 2 ON/OFF-Taste (2) drücken und gedrückt halten. Der Segmenttest erscheint für etwa 1 Sekunde.
- 3 Sobald am Display der Gerätetyp „TFX“ angezeigt wird, muss die ON/OFF-Taste (2) losgelassen werden.

Danach die untere Taste solange gedrückt halten, bis am Display „USER“, gefolgt von „MENU“, angezeigt wird.

Das Gerät befindet sich nun im „User Menü“.

3.2.1 Einstellmöglichkeiten

UNIT: aktive Temperatureinheit, umschaltbar von °C auf °F

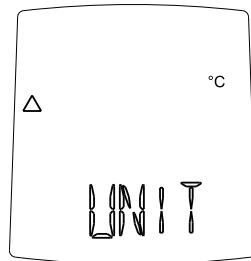

SHDWN: automatische Abschaltung nach 2 Std. Betriebsdauer

ON --> automatische Abschaltung aktiviert
OFF --> automatische Abschaltung deaktiviert

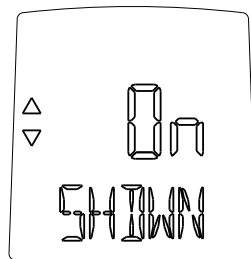

5 Changing sensor

The thermometer has been calibrated at the factory. Measurement precision may be impaired if a different measurement probe is attached

1. Grab the probe cap (with TFX430, go to point 2 directly) at the recessed grip planned for it and turn this 60° anticlockwise. At the beginning of the turn a noticeable resistance is to be overcome. Pull the probe cap downwards.

Do not pull the at the probe pipe!

2. The probe plug-in connector is visible now. Pull out the sensor downwards by pulling at the plug-in connector.

Do not turn!

3. Plug in a new probe or extension cable where required. Ensure the connection is secure.

The connector must be engaged!

4. Slide the protective cover over the plug-in connector and turn 60° clockwise to lock again (not with TFX430).

This is absolutely necessary to ensure watertightness of the probe plug-in connector!

5 Remplacement de la sonde

Le thermomètre a été calibré en usine. Si vous adaptez une autre sonde, la précision de la mesure peut en être réduite.

1. Prenez le capuchon (de TFX430, allez diriger 2 directement) de la sonde aux creux prévus et tournez-le par 60° contre le sens horaire. Il faut franchir la résistance opposée par le capuchon au début de la rotation. Détirez le capuchon en bas.

Ne tirez pas par le tuyau de la sonde!

2. Maintenant, le connecteur de la sonde est visible.

Saisissez le connecteur et tirez la sonde en bas.

Ne tordez pas le connecteur!

3. Attachez une nouvelle sonde ou un câble de rallonge au connecteur et vérifiez la fermeté du contact.

Il connecteur doit être encliqueté!

4. Faites glisser le capuchon sur le connecteur, et tournez-le par 60° dans le sens horaire afin de bloquer la connexion (pas avec TFX430).

De cette manière la étanchéité de la connexion est maintenue!

5 Fühlerwechsel

Das Thermometer wurde werksseitig kalibriert. Wenn Sie einen anderen Messfühler anschließen, kann sich die Messgenauigkeit verringern.

- Greifen Sie die Fühlerkappe (bei TFX430, bitte gleich zu Pkt. 2 springen) an den dafür vorgesehenen Griffmulden und drehen Sie diese 60° entgegen dem Uhrzeigersinn. Am Anfang der Drehung ist ein spürbarer Widerstand zu überwinden. Ziehen Sie die Fühlerkappe nach unten ab.

Nicht am Fühlerrohr ziehen!

- Die Fühler-Steckverbindung ist jetzt sichtbar. Ziehen Sie den Fühler nach unten heraus indem Sie an der Fühler-Steckverbindung ziehen.

Nicht drehen!

- Stecken Sie einen neuen Fühler oder gegebenenfalls ein Verlängerungskabel ein. Achten Sie auf festen Sitz der Fühler-Steckverbindung,

Der Stecker muss einrasten!

- Schieben Sie die Fühlerkappe über die Steckverbindung, und drehen Sie sie 60° im Uhrzeigersinn, um die Verbindung zu verriegeln (nicht bei TFX430).

Nur so ist die Wasserdichtheit der Fühler-Steckverbindung zu gewährleisten!

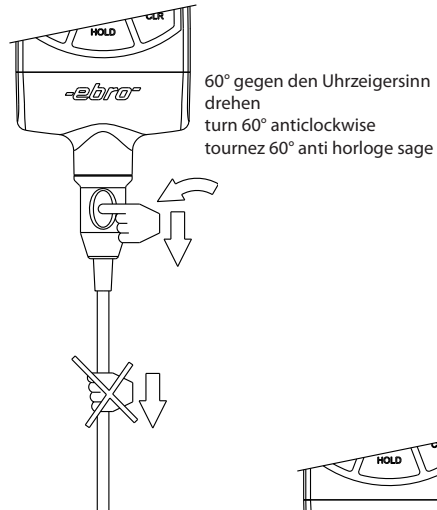

Fühler-Steckverbindung
Plug-in connector
Connecteur embrochable

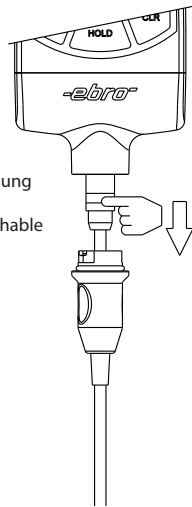

Fühler-Steckverbindung nach unten ziehen
Pull downwards by pulling at the plug-in connector
Tirez en bas par la traction au connecteur embrochable

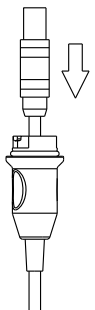

3.2 User menu

Follow this procedure to enter configuration mode:

- Ensure device is switched off.
- Press ON/OFF key (2) and keep depressed. The segment test is displayed for approx. 1 second.
- Release the ON/OFF key (2) as soon as device model „TFX“ is displayed.

Then keep the lower key depressed until „USER“, followed by „MENU“ is displayed.

The device now enters the "USER MENU".

3.2.1 Configuration options

UNIT: active temperature unit, switchable between °C and °F

SHDWN: automatic switch-off after 2 hours operation.

ON --> automatic switch-off activated
OFF --> automatic switch-off deactivated

3.2 Menu User

Effectuez la procédure suivante pour parvenir au mode de configuration :

- L'appareil est éteint.
- Appuyez sur la touche ON/OFF (2) et tenez-la pressée. Le test des segments s'affiche environ 1 seconde.
- Dès que le type de l'appareil « TFX » s'affiche sur le display, relâchez la touche ON/OFF (2).

Appuyez ensuite sur la touche inférieure et tenez-la appuyée jusqu'à ce que « USER » puis « MENU » s'affichent sur le display.

Le dispositif écrit maintenant l' "MENU d'UTILISATEUR".

3.2.1 Possibilités de réglage

UNIT: unité de température active, commutable de °C en °F.

SHDWN: arrêt automatique après 2 heures de fonctionnement

ON --> arrêt automatique activé
OFF --> arrêt automatique désactivé

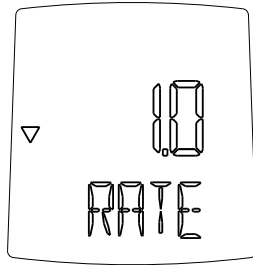

RATE: Messtakt in Sekunden, einstellbar von 1 Sekunde bis 15 Sekunden. Der angezeigte Wert entspricht dem eingestellten Messtakt in Sekunden.

Um die Batterielebensdauer zu verlängern, ist die automatische Abschaltung zu aktivieren. Wollen Sie jedoch Langzeitmessungen mit dem TFX 420 / 430 durchführen, ist die Abschaltung zu deaktivieren.

Serie 430

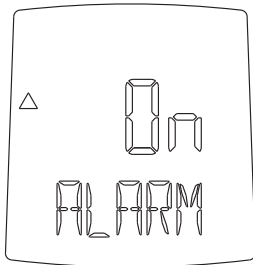

ALARM Ein-/Ausschalten der Alarmfunktion
 ON = Alarmfunktion eingeschaltet
 OFF = Alarmfunktion ausgeschaltet
 Mittlere Taste drücken = Ein-/Ausschalten der Alarmfunktion

- Um das «User-Menü» zu verlassen, schalten Sie das Gerät aus durch Drücken auf »ON/OFF«.

Serie 430

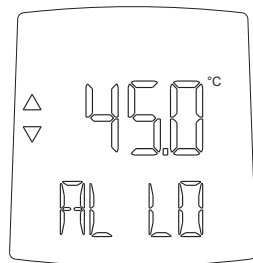

AL LO Untere Grenze des gewünschten Bereichs
 Mittlere Taste drücken = Entsperren
 linke/rechte Taste drücken = Erhöhen/senken des unteren Grenzwertes
 Mittlere Taste drücken = Speichern des unteren Grenzwertes und Sperren gegen Änderung

4.4 Measurement value (only type 420 / 430)

The maximum and minimum measurement values are stored during a measuring. Delete the content of the measurement value memory before starting a new measuring.

4.4.1 Retrieving memory contents

Press the »MIN/MAX« key once (3). „MIN“ is displayed along with the lowest measurement of the current measuring.

Press the key »MIN/MAX« again. „MAX“ is displayed along with the largest measurement value in the current measuring.

Press »MIN/MAX« again to return to the temperature measurement.

4.4.2 Storing current value

Press key »HOLD« (4). „HOLD“ is displayed. The current measurement is now stored. It is also displayed until the HOLD function is deactivated by repressing the »HOLD« key.

4.4.3 Deleting measurement value memory

Press key »CLR« (5). The memory content is deleted.

4.4 Mémoire des valeurs mesurées (type 420 / 430)

Pendant une mesure, les valeurs maximale et minimale sont mémorisées. Effacez le contenu de la mémoire avant de procéder à une nouvelle mesure.

4.4.1 Afficher le contenu de la mémoire

Appuyez d'abord une fois sur la touche « MIN/MAX » (3). L'affichage indique « MIN » et la valeur la plus basse recueillie pendant la mesure en cours.

Appuyez une nouvelle fois sur la touche « MIN/MAX ». L'affichage indique « MAX » et la plus haute valeur recueillie pendant la mesure en cours.

Pour revenir à la mesure de la température, appuyez une nouvelle fois sur la touche «MIN/MAX».

4.4.2 Mémoriser la valeur courante

Appuyez sur la touche « HOLD » (4). L'indication « HOLD » s'affiche. La valeur courante est alors mémorisée et reste affichée jusqu'à ce que vous désactiviez la fonction HOLD en appuyant de nouveau sur la touche « HOLD ».

4.4.3 Effacer la mesure mémorisée

Appuyez sur la touche « CLR » (5). Le contenu de la mémoire est effacé.

4.4 Messwertspeicher (nur bei Typ 420 / 430)

Der maximale und minimale Messwert werden während einer Messung gespeichert. Löschen Sie den Inhalt des Messwertspeichers vor einer neuen Messung.

4.4.1 Speicherinhalt abrufen

Drücken Sie zunächst die Taste »MIN/MAX« (3) einmal. In der Anzeige erscheinen der Schriftzug „MIN“ und der niedrigste Messwert der aktuellen Messung.

Drücken Sie die Taste »MIN/MAX« erneut. Der Schriftzug „MAX“ und der größte Messwert der aktuellen Messung werden angezeigt.

Um wieder zur Temperaturmessung zurückzukehren, drücken Sie die Taste »MIN/MAX« nochmals.

4.4.2 Momentanwert speichern

Drücken Sie die Taste »HOLD« (4). Der Schriftzug „HOLD“ erscheint. Der aktuelle Messwert wird nun gespeichert und solange angezeigt, bis Sie die HOLD-Funktion durch erneutes Drücken der Taste »HOLD« wieder ausschalten.

4.4.3 Messwertspeicher löschen

Drücken Sie die Taste »CLR« (5). Der Inhalt des Speichers wird gelöscht.

RATE: Measurement frequency in seconds, adjustable from 1 second up to 15 seconds. The value displayed is the pre-set measurement frequency in seconds.

Activate automatic switch-off to extend battery life. Deactivate the automatic switch-off if prolonged measurements are required with the model TFX 420 / 430.

ALARM Turn alarm function on/off
ON = Alarm function turned on
OFF = Alarm function turned off
Press centre key = Turn alarm function on/off

- To leave the «User menu» turn the device off by pressing »ON/OFF«.

AL LO Lower limit value of desired range
Press centre key = unblock
Press left/right keys = increase/decrease lower limit value
Press centre key = store lower limit value and block changes

RATE: Fréquence de mesure en secondes, réglable de 1 à 15 secondes. La valeur affichée correspond à la fréquence de mesure en secondes programmée.

Pour prolonger la durée de vie des piles, activez l'arrêt automatique. Si en revanche vous désirez effectuer des mesures sur de longues durées, veuillez désactiver l'arrêt automatique.

ALARM marche / arrêt de l'alarme
ON = alarme allumée
OFF = alarme éteinte
Pression sur le bouton du milieu = marche/arrêt de l'alarme
- Pour quitter le menu « User », éteignez l'appareil en appuyant sur « ON/OFF ».

AL LO seuil inférieur de la plage de mesure souhaitée
Pression sur le bouton du milieu = déverrouillage
Pression sur le bouton gauche/droit = augmentation/diminution du seuil inférieur
Pression sur le bouton du milieu = sauvegarde de la valeur du seuil inférieur et verrouillage contre toute modification

Serie 430

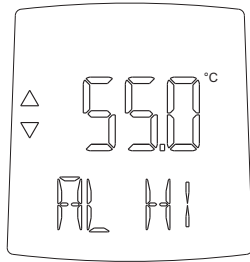

AL HI

Obere Grenze des gewünschten Bereichs
Mittlere Taste drücken = Entsperren
linke/rechte Taste drücken = Erhöhen/senken des oberen Grenzwertes.
Mittlere Taste drücken = Speichern des oberen Grenzwertes und Sperren gegen Änderung.

Serie 430

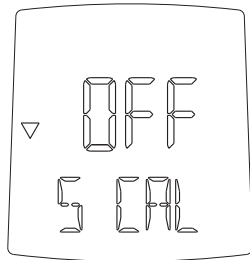

SCAL

Aktivierung/Deaktivierung der optionalen Sonderjustage.
ON = Aktiviert
Off = Deaktiviert
Mittlere Taste drücken = ON/OFF der Sonderjustage

3.2.2 Menübedienung

- Mit der rechten Taste (4) kann der jeweils nächste Menüpunkt ausgewählt werden.
- Mit der linken Taste (3) kann der jeweils vorangehende Menüpunkt ausgewählt werden.
- Mit unteren Taste (5) wird die gewählte Menüoption ausgeführt und gespeichert.
- Mit der ON/OFF-Taste (2) kann das Menü verlassen werden. Das Gerät schaltet sich ab.

If special adjustment is activated „SCAL“ will be shown in display for a short while.

Si l'ajustement spécial est activé „SCAL“ sera montré dans l'affichage pour un short tandis que.

4.3 Measuring temperature

Select the required unit of measurement, °C or °F, from the user menu (chapter 3.2).

Position the measuring sensor.

Use the measuring sensor only as intended so as to eliminate erroneous measurements.

Wait until the measured value has stabilised. The trend display shows a downward pointing triangle for decreasing (4) temperatures and an upward-pointing triangle for increasing (3) temperatures.

The trend display disappears once the measurement value becomes stable.

Switch the device off with »ON/OFF« when measurements are complete.

4.3 Mesurer la température

Fixez dans le menu User (chapitre 3.2) l'unité de mesure souhaitée (°C ou °F).

Mettez la sonde en position.

N'employez la sonde que conformément aux usages prévus. Vous éviterez ainsi tout risque de fausse mesure.

Attendez que la valeur mesurée soit stabilisée. Les symboles suivants s'affichent pour indiquer la tendance: un triangle avec la pointe vers le bas pour les températures décroissantes (4) et un triangle avec la pointe vers le haut pour les températures croissantes (3).

Quand la valeur mesurée se stabilise, l'indicateur de la tendance s'éteint.

À la fin de la mesure, éteignez l'instrument en appuyant sur «ON/OFF».

Serie 430

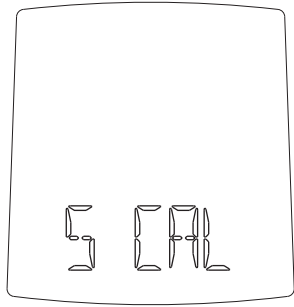

Bei aktivierter Sonderjustage wird im Display kurz „SCAL“ eingeblendet.

4.3 Temperatur messen

Legen Sie im UserMenü (Kapitel 3.2) die von Ihnen benötigte Maßeinheit °C oder °F fest.

Positionieren Sie den Messfühler.

|| Setzen Sie den Messfühler immer bestimmungsgemäß ein. Nur so vermeiden Sie Fehlmessungen.

Warten Sie bis sich der Messwert stabilisiert hat. Als Trendanzeige erscheint ein auf der Spitze stehendes Dreieck für abnehmende (4) Temperaturen und ein auf der Basis stehende Dreieck für zunehmende (3) Temperaturen.

Ist eine Stabilität des Messwertes erreicht, erlischt die Trendanzeige.

Ist die Messung beendet, schalten Sie das Gerät mit »ON/OFF« aus.

AL HI

Upper limit value of desired range

Press centre key = unblock

Press left/right keys = increase/decrease up per limit value

Press centre key = store upper limit value and block changes

AL HI

seuil supérieur de la plage de mesure souhaitée

Pression sur le bouton du milieu = déverrouillage

Pression sur le bouton gauche/droit = augmentation/diminution du seuil supérieur

Pression sur le bouton du milieu = sauvegarde de la valeur du seuil supérieur et verrouillage contre toute modification

SCAL

Activation/Deactivation of the special adjustment

ON = Activated

Off = Deactivated

Press centre key = ON/OFF of special adjustment

SCAL

Activation/Deactivation dessus du justment spécial d'annonce

ON = a activé outre

OFF = clef mise hors

Pression sur le bouton du milieu = „marche/arrêt“ du justment spécial d'annonce

3.2.2 Menu operation

- Select the next menu option with the right key (4).
- Select the previous menu option with the left key (3).
- Carry out and store the current menu option with the down key (5).
- Exit the menu with the ON/OFF key (2). The device switches itself off.

3.2.2 Utilisation du menu

- La touche droite (4) permet de sélectionner le prochain point du menu.
- La touche gauche (3) permet de retrouver le point précédent du menu.
- La touche inférieure (5) permet de développer l'option sélectionnée du menu, celle-ci sera également mémorisée.
- La touche ON/OFF (2) permet de quitter le menu. L'appareil s'éteint automatiquement.

Serie 410

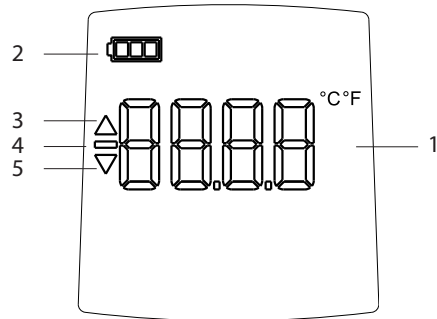

Serie 420 / 430

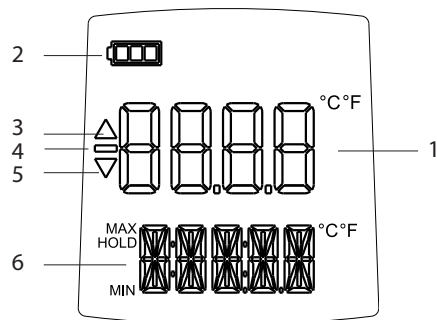

4 Bedienung

4.1 Thermometer einschalten

Zum Einschalten des Thermometers muss die Taste »ON/OFF« (2) etwa eine Sekunde gedrückt werden.

Das Gerät führt zunächst einen Systemtest durch, wobei auch alle bei dem Thermometertyp verwendeten Segmente etwa 1 Sekunde lang in der Anzeige sichtbar werden.

Nach diesem automatischen Test schaltet das Thermometer in den Messmodus und der erste Messwert in °C wird angezeigt. Das Thermometer ist nun messbereit.

Wird im Display eine Fehlermeldung angezeigt, beachten Sie Kapitel 6 „Was tun, wenn...“.

4.2 Anzeige

Die notwendigen Informationen werden auf einem LCD (Liquid Crystal Display) angezeigt.

Die einzelnen Symbole haben die folgende Bedeutung:

- 1 = Anzeige für aktuelle Messwerte
- 2 = Batteriezustandsanzeige
- 3 = Trendanzeige positiv
- 4 = Minuszeichen (negativer Messwert)
- 5 = Trendanzeige negativ
- 6 = Anzeige für gespeicherte Messwerte und Texte

4 Operation

4.1 Switching on thermometer

To switch the thermometer on, keep key »ON/OFF« (2) pressed for approx. 1 second.

The device performs a system test first, displaying all segments used by this thermometer model for approx. 1 second.

After the automatic test, the thermometer switches to measuring mode and the first measurement reading is displayed in °C. The thermometer is now ready for use.

If an error message is displayed, please refer to chapter 6 „What do I do if ...“.

4.2 Display

All necessary information is displayed on an LCD (Liquid Crystal Display).

The individual symbols have the following meanings:

- 1 = Display for current measured values
- 2 = Battery status indicator
- 3 = Trend display positive
- 4 = Minus sign (negative measured values)
- 5 = Trend display negative
- 6 = Stored measurement and text display

4 Utilisation

4.1 Allumer le thermomètre

Pour allumer le thermomètre, la touche « ON/OFF » (2) doit être pressée pendant environ une seconde.

L'appareil réalise en premier lieu un test du système, pendant lequel tous les segments employés selon le type de thermomètre s'affichent pendant environ 1 seconde.

Après ce test automatique, le thermomètre s'éteint en mode de mesure et la première valeur mesurée en °C s'affiche. Le thermomètre est maintenant prêt à fonctionner.

Si un message d'erreur s'affiche, veuillez vous reporter au chapitre 6, «En cas de problèmes».

4.2 Affichage

Les informations utiles s'affichent sur le LCD (Liquid Crystal Display).

Les symboles ont la signification suivante :

- 1 = Affichage des valeurs mesurées actuelles
- 2 = Etat de charge de la pile
- 3 = Indicateur de tendance positif
- 4 = Signe moins (valeur mesurée négative)
- 5 = Indicateur de tendance négatif
- 6 = Affichage des valeurs mesurées et des textes mémorisés